

Structure alu ASD SC250 carrée SC25050 0m50

CARACTERISTIQUES GENERALES :	
Réf :	SC25050

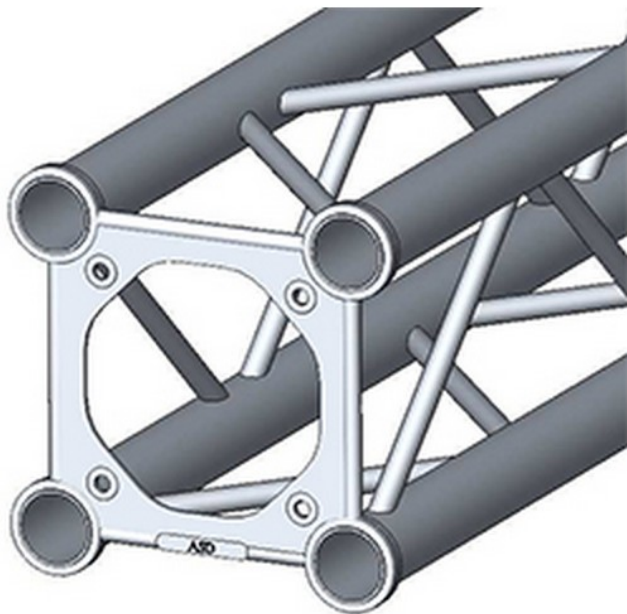

Structure alu ASD SC250 carrée SC25050 0m50

Structure alu ASD SC250 carrée SC25050 0m50

Kit de jonction vendu séparément

Packaging :		
Dimensions produit :	250mm X 500mm	Poids : 2Kg
<i>Données non contractuelles</i>		