

Angle ASD 4d 90° SD150 alu triangulaire ASD1542

CARACTERISTIQUES GENERALES :

Réf :	ASD1542
Ouverture faisceau :	90°

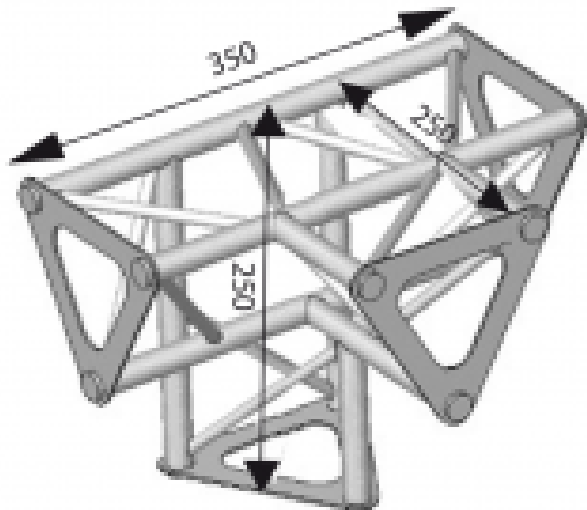

Angle ASD 4d 90° SD150 alu triangulaire ASD1542

Angle ASD 4d 90° SD150 alu triangulaire ASD1542

Packaging :

Dimensions produit :

Données non contractuelles