

Angle ASD 4d 90° SD150 alu triangulaire ASD1541

CARACTERISTIQUES GENERALES :	
Réf :	ASD1541
Ouverture faisceau :	90°

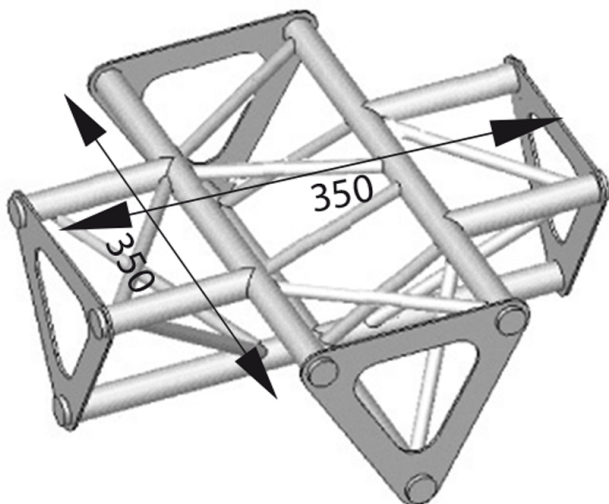

Angle ASD 4d 90° SD150 alu triangulaire ASD1541

Angle ASD 4d 90° SD150 alu triangulaire ASD1541

Packaging :		
Dimensions produit :		
<i>Données non contractuelles</i>		