

Angle ASD 2d 90° SD150 alu triangulaire ASD1523

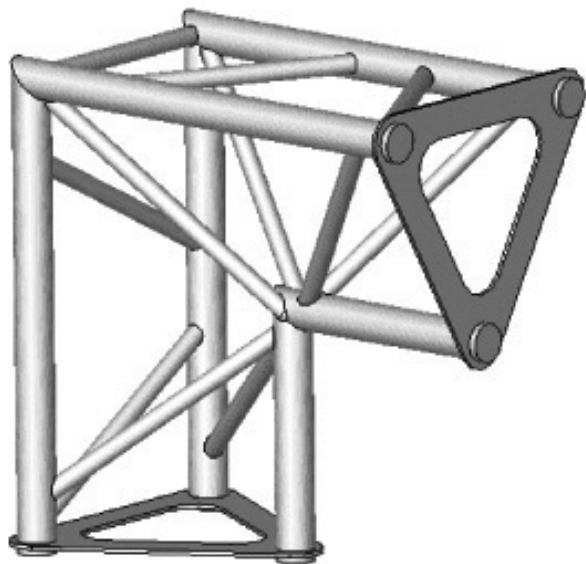

CARACTERISTIQUES GENERALES :	
Réf :	ASD1523
Ouverture faisceau :	90°

Angle ASD 2d 90° SD150 alu triangulaire ASD1523

Angle ASD 2d 90° SD150 alu triangulaire ASD1523

Packaging :		
Dimensions produit :		
<i>Données non contractuelles</i>		