

Angle 2D à 135 degres en structure aluminium ASD SC 300 Carrée ASC3025

CARACTERISTIQUES GENERALES :	
Réf :	ASC3025
Ouverture faisceau :	135°

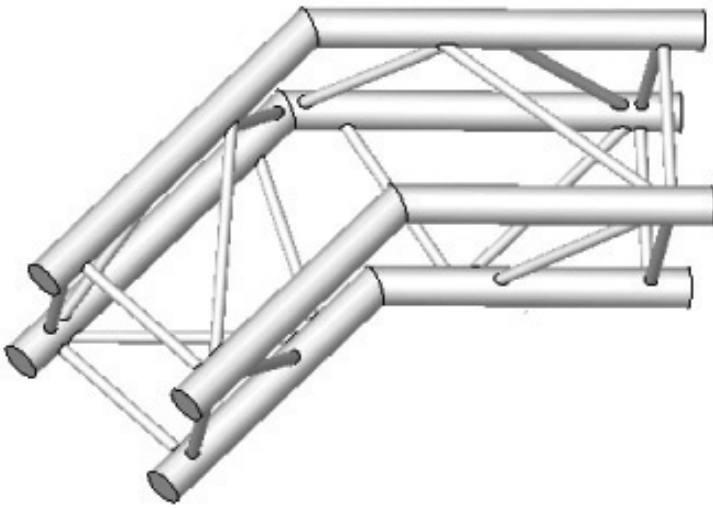

Angle 2D à 135 degres en structure aluminium ASD SC 300 Carrée ASC3025

Angle 2D à 135 degres en structure aluminium ASD SC 300 Carrée ASC3025

Packaging :		
Dimensions produit :		
<i>Données non contractuelles</i>		